

Technische gegevens

Rolf Benz DONO Classic/Lounge

- Donsachtige kussens, in kamers verwerkt met een vulling van schuimstofstaafjes en polyestervezels en een verstevigende kern van polyetherschuim en een extra stabiliserende houten plaat
- Zitting van polyetherschuim, gelaagde opbouw, met verschillende hoogtes en uitvoeringen op elkaar afgestemd, afgedekt met een donsachtige mat, de kamervulling is met schuimstofstaafjes en polyestervezels
- Zitting met houten binnenromp
- Interieurvering (gestoffeerde bank zonder interieurvering)
- Koppelen van de combinatie-elementen met behulp van inhaakmechanisme
- Romp van mat geborsteld roestvrij staal
- Het aflegvlak is leverbaar in vier uitvoeringsvarianten:
 - eikenfineer in de beitstinten van de Rolf Benz-kleurenkaart, of
 - in notenhoutfineer, naar keuze Frans (leverbaar tot eind februari 2010) of Amerikaans, of
 - in iepenhoutfineer, of
 - met leren bekleding

! Plooivorming en zitspiegel zijn vanwege comfort- en designredenen ook bij hoogwaardige, gestoffeerde Rolf Benz-meubels niet te vermijden. Alle maten zijn circa-maten.

Classic



Lounge

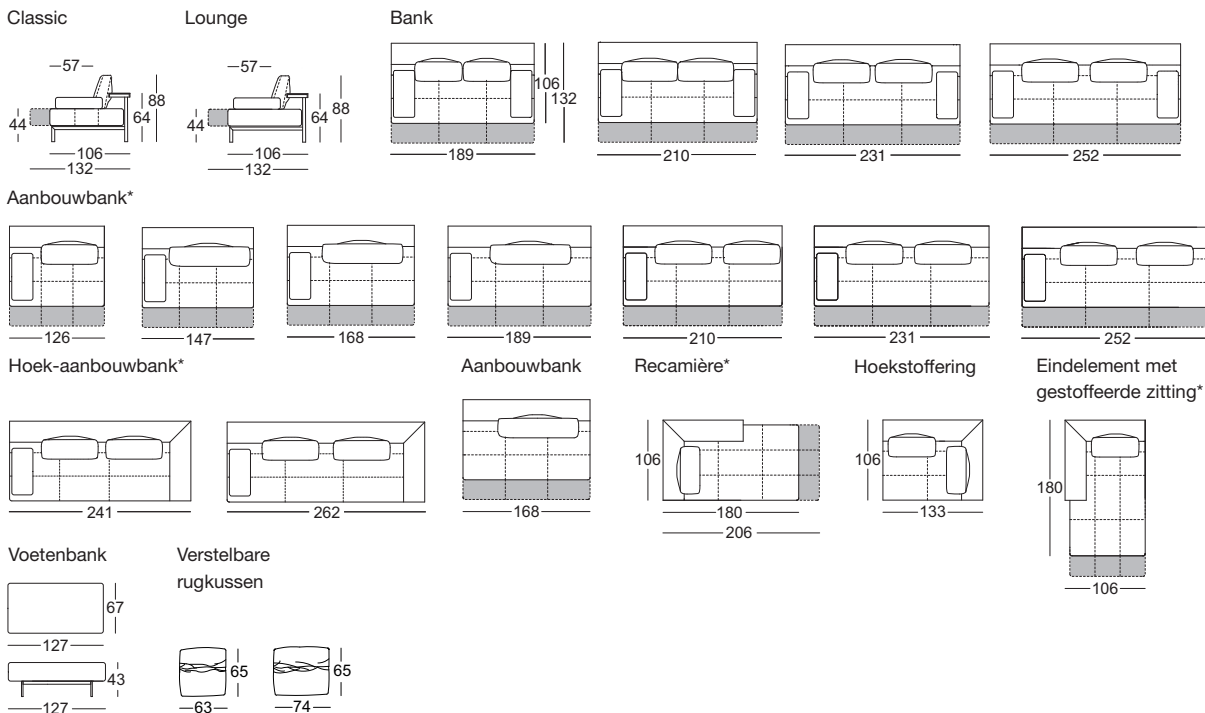
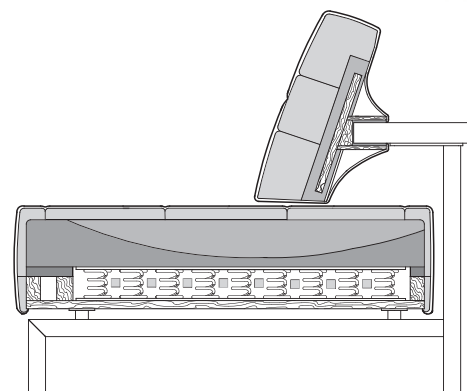

*Deze elementen zijn als linker uitvoering afgebeeld, ze zijn echter ook in spiegelbeeld, in de rechter uitvoering leverbaar.

Rugkussens die flexibel aan de legplank kunnen worden vastgezet



Kan door de losse zijkussens als ligbank fungeren



Verstelbare rugkussens



Verstelbare zitting (optioneel)



DONO Classic



DONO Lounge

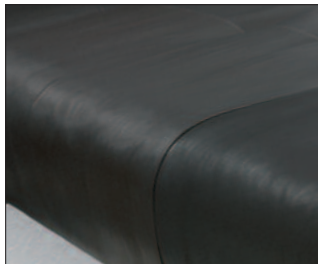

Fauteuil/Hoge fauteuil Rolf Benz 345

- Zitting- en rugdeklaag in vorm geschuimd met metalen binnen-frame
 - Zitting van polyurethaanschuim, gelaagde opbouw, met verschillende hoogtes en uitvoeringen op elkaar afgestemd, afgedekt met een donsachtige mat, de kamervulling is met schuimstofstaafjes en polyestervezels
 - Rugleuning en hoofdsteun uitgevoerd als kussen met kamertjes, gevuld met schuimstofstaafjes en vezels, via de bekleding met de rugdeklaag verbonden
 - Arm element optionally
 - chrome plated, optionally in a matt or high-gloss finish
 - Edielstaal
 - Schotelvoet met 360°-draaibeslag, naar keuze:
 - afgedekt met kunststof plaat, zilverkleurig gelakt
 - afgedekt met mat verchroomde metalen plaat
 - afgedekt met plaat voorzien van fineer van echt hout
- ▼ Ploovorming en zitspiegel zijn vanwege comfort- en designredenen
- ook bij hoogwaardige, gestoffeerde Rolf Benz-meubels niet te vermijden.
- Alle maten zijn circa-maten.

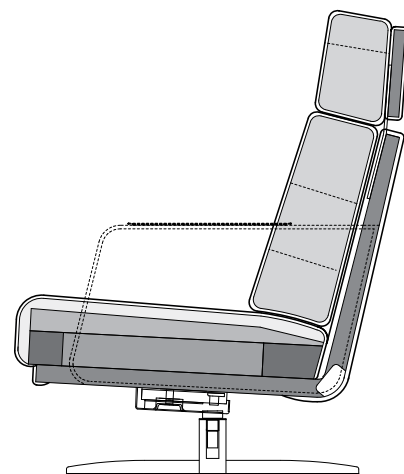

Fauteuil

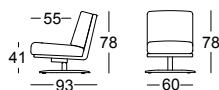

Hoge fauteuil

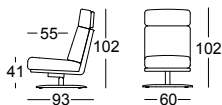

Hoge fauteuil, hoog

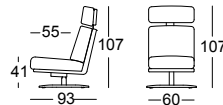

Fauteuil met zijstuk



Hoge fauteuil met zijstuk

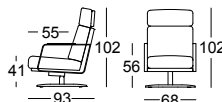

Hoge fauteuil hoog, met zijstuk

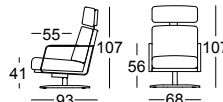

Voetenbankje

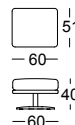

Design: Norbert Beck

Salontafel Rolf Benz 8730/8731

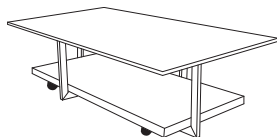

- Salontafels, verrijdbaar, met diverse bladafmetingen
- Tafelblad: 15 mm transparant of matglas
- Voetstuk: 38 mm, naar keuze: ■ Eikenfineer, gebeitst* ■ lepenhoutfineer, ■ Notenhoutfineer, ■ MDF gelakt* of ■ met leren bekleding
- Afmetingen: 80 x 80 cm, 100 x 100 cm of 130 x 70 cm
- Voeten: edelstaal, mat geborsteld
- Hoogte: 38 cm

*volgens Rolf Benz-kleurenkaart, kleuren op wens tegen meerprijs

Design: Christian Werner

Fauteuil Rolf Benz 566

- Fauteuil met kunststof binnenschaal, zitkruk met een houten binnenschaal
 - Zitting van polyurethaanschuim, opgebouwd in lagen van verschillende dikten en hardheden die op elkaar zijn afgestemd, afgedekt met een mat met dons karakter, met in zakjes geplaatste vulling van hoogwaardige schuimstofstaafjes en polyestervezels
 - Rugleuning van polyurethaanschuim, afgedekt met een mat met dons karakter, die gevuld is met in zakjes geplaatste vulling van hoogwaardige schuimstofstaafjes en polyestervezels
 - Schotelvoet met 360°-draaibeslag, naar keuze
 - afgedekt met kunststof plaat, zilverkleurig gelakt
 - afgedekt met mat verchroomde metalen plaat
 - afgedekt met plaat voorzien van fineer van echt hout
 - Stervormige voet met 360°-draaibeslag, naar keuze
 - glanzend verchroomd
 - mat verchroomd
- ! Plooivorming en zitspiegel zijn vanwege comfort- en designredenen ook bij hoogwaardige, gestoffeerde Rolf Benz-meubels niet te vermijden. Alle maten zijn circa-maten.



Fauteuil

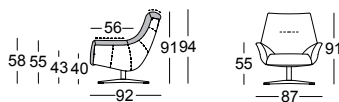

Voetenbankje

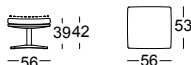

Design: Cuno Frommherz

Salontafel Rolf Benz 8450

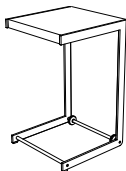

Design: Mortensen/Winkelbauer

- Vrijdbaar
 - Tafelblad: 40 x 40 cm
 - in eikenfineer gebeitst*,
 - notenhoutfineer Amerikaans of
 - iepenhoutfineer
 - Onderstel: geborsteld edelstaal
 - Hoogte: 65 cm
- * volgens Rolf Benz-kleurenkaart, kleuren op wens tegen meerprijs